



منتجات البناء
BUILDING PRODUCTS

 **MAZAYA**
ALUMINUM

سلم المشاريع Ladders Construction



أقواس حديد

لاعطاء مزيد من القوة



تصميم خاص

لضمان التحكم



مزود بقطب ومفصلات

وقاعدة مانعة للانزلاق



درجة عريضة

قواعد مانعة للانزلاق

متوفر بـ ٣ ألوان

Available in 3 colors:

Available in 3 colors:



- سلم المشاريع تصميم خاص
- متانة و جودة عالية
- إمكانية الفتح 180 درجة
- يمكنه تحمل وزن حتى 150 كجم
- مشبك للتعليق وأيدي للحمل
- قفل أمان ومفصلات عالية الجودة
- قواعد مطاطية مانعة للانزلاق



السلم الوحيد الحاصل على شهادة

SASO

في المملكة العربية السعودية

مطابق للمواصفات ومعايير

الجودة الأوروبية

SASO EN-131-1/2011

MLD - 003 / MLD - 017

سلم الصيانة Maintenance Ladder



متوفر بـ ٣ ألوان
Available in 3 colors:



- سلم الصيانة تصميم خاص
- متانة و جودة عالية
- يمكنه تحمل وزن حتى 125 كجم
- مشبك للتعليق وأيدي للحمل
- قفل أمان
- قواعد مطاطية مانعة للانزلاق



درجة عريضة
مع مشبك للتعليق



قفل أمان



درجة عريضة و أقواس لزيادة المتانة



قواعد مطاطية مانعة للانزلاق



السلم الوحيد الحاصل على شهادة
SASO
في المملكة العربية السعودية
مطابق للمواصفات ومعايير
الجودة الأوروبية
SASO EN-131-1/2011

ELD - 008 / ELD - 020

السلم السحاب Extension Ladders



قفل متحرك
لتثبيت الارتفاع



بكورة نايلون
لتسهيل انزلاق الحبل



مطاط عالي الجودة
بالقاعدة لمنع الانزلاق



قاعدة مطاط بالأعلى
لتوفير الثبات ضد المنبول



- السلم السحاب مكوّن من قطعتين .
- مزود بحبل لزيادة الارتفاع مع قفل للتثبيت ، ويمتاز بدرج مريح .
ومتوفر بعدة مقاسات

Extension Ladder is a two pieces ladder attached.

Ropes are used for extensions with comfortable steps.

ELD - 008 / ELD - 020

السلم المفرد Single Ladder (Straight)

سلم مفرد
جودة عالية لضمان
أعلى مستويات السلامة
ومتوفر بعدة مقاسات
Single Ladder for
professionals

Top quality and
maximum safety



قاعدة مطاط بالأعلى

لتوفير الثبات ضد الميل



قطاع واسع

على شكل D



قطاع واسع

على شكل □

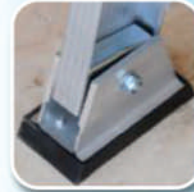

مطاط عالي الجودة

بالقاعدة لمنع الانزلاق

SLD-008/SLD-020 SLD-BT-008/SLD-BT-014

سلم متعدد الإستخدام Multi Function Ladder 3.7m



سلم مفرد



سلم مزدوج



سلم افقي



قابل للطي

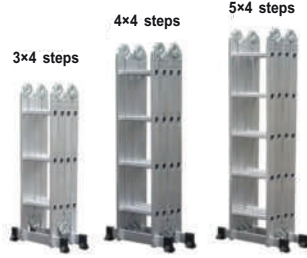

متوفر بعدة مقاسات

سلم قابل للتعديل في الارتفاع
أو الانحاء متعدد الاستخدام .

Multi-uses
folding Ladder

Adjustable Working
Heights or Positions



MML - S03 - OMF

سلم العمل

Ladder FOLDAWAY WORKSTAND

مريح للأشغال المنزلية
وأعمال الصيانة
يتحمل حتى وزن ١٢٠ كيلو جرام
يمكن تصنيعه حسب الطلب



MWB-001

سلم متحرك بعجلات wheeled ladder

يخدم بشكل عملي
الصيدليات والاسواق
ومتوفر بعدة مقاسات بحسب الطلب



يد لسهولة التحريك



سلة لوضع المنتجات



دواليب للتحريك



درجة عريضة مريحه



MBR-001

سلم الأسطح والخزانات Rooftop ladders



درجة عريضة ومريحه للصعود والنزول
حماية جانبية لمنع السقوط
ضمان لمدة ٥ سنوات
ومتوفر بعدة مقاسات بحسب الطلب



ربل مانع للإنزلاق



درجة عريضة مريحه



مسكات يد لزيادة الامان



دعامات لتقوية السلم

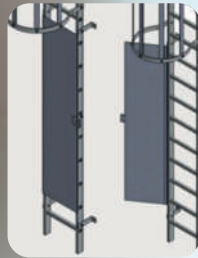

باب حماية لمنع تسلق الاطفال
وضمان سلامتهم

MRI-001

سقالات ألومنيوم مزايا Aluminum Scaffolding

- مصنعة من الألمنيوم - سهولة التركيب
- تبدأ من ارتفاع 3 متر حتى 14 متر
- تحمل وزن 249 كيلوجرام + رف واحد متحرك
- عوارض استناد وعجلات قابلة للقفل
- يمكن التصنيع حسب الطلب



امكانية اضافة رف



قوة وسهولة بالحركة



عجلات مزودة بكوابح

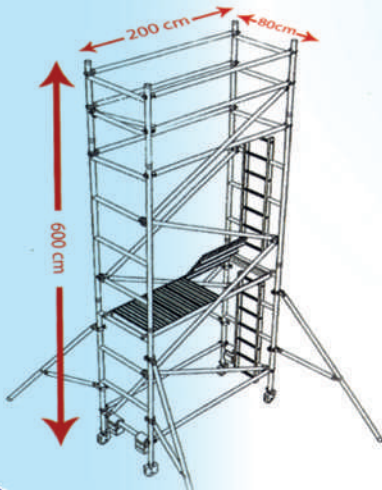

MSFL-SWIP-5.8m MSFL-SWIP-6m

سلم كهربائي متحرك Electric Ladder

سهل الإستخدام في البيوت
والمشاريع والمجمعات



مصعد كهربائي يتحمل وزن
٢٠٠ كيلو جرام



دينمو كهربائي هيدروليكي



MEB-001

أغطية غرف التفتيش بعمق 6,5 Manhole Cover 6.5cm



العمق
6.5cm
Depth

صممت لتحقيق مبدأ السلامة والعزل التام للروائح
الشبك مجلفن ، والريل نوع (EPDM)
متوفرة بأعماق ومقاسات مختلفة
من ٣٠ × ٣٠ إلى ١٠٠ × ١٠٠ سم
مع إمكانية تصنيع مقاسات خاصة حسب الطلب

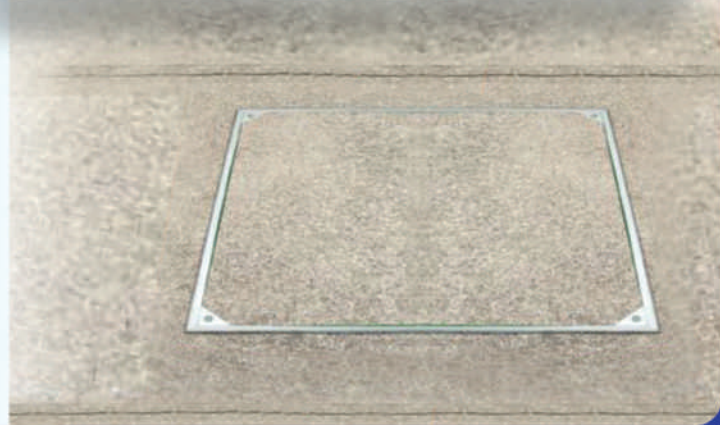
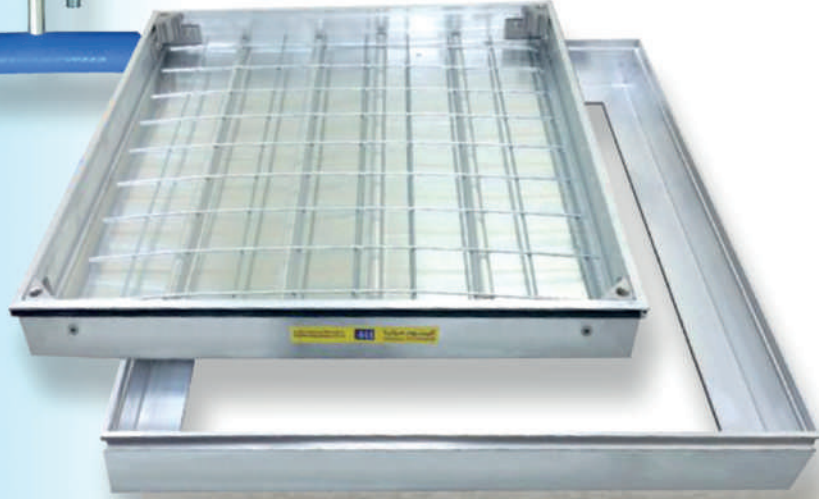

MHC - 6.5 - 030 / MHC - 6.5 - 100

أغطية غرف التفتيش بعمق ٥ سم Manhole Cover Fiber 4cm

صممت لتحقيق مبدأ السلامة والعزل التام للروائح
الشبك مجلفن و الريبيل نوع (EPDM)
متوفر بأعماق ومقاسات مختلفة
من ٣٠×٣٠ إلى ١٠٠×١٠٠ سم
مع إمكانية تصنيع مقاسات خاصة حسب الطلب

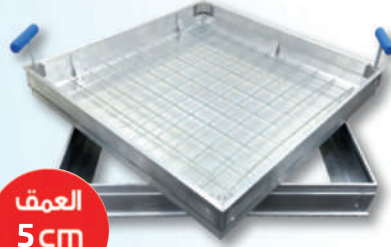

العمق
5 cm
Depth

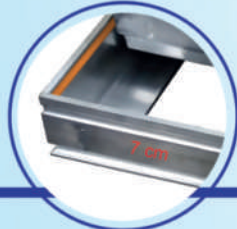

7 cm
rubber
cross section

7 cm Height الارتفاع ٧ سم
6 cm Depth العمق ٦ سم

مطاط EPDM لمنع تسرب المياه والعزل التام
EPDM Rubber to Prevent
Water Leakage Full Insulation



زوايا وبراغي استانلس ضد الصدأ
Rust-resistant stainless steel
screws and corner

دعامات لزيادة صلابة الإطار الداخلي
Extra Support for Frame

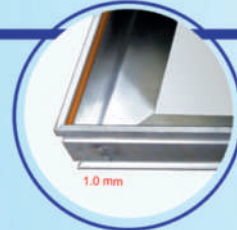

سماكة الألمنيوم ١.٠ ملم
1.0 mm Gap Space

MHL-05-30-100

غطاء غرف التفتيش 3 سم Manhole Cover 3 cm



العمق
3cm
Depth

مواصفات عالية وريبل نوع (EPDM)
مع عزل تام للروائح
العمق ٣سم للبلاط والبورسلان والسيراميك
متوفر بمقاسات من ٣٠×٣٠ إلى ٦٠×٦٠سم

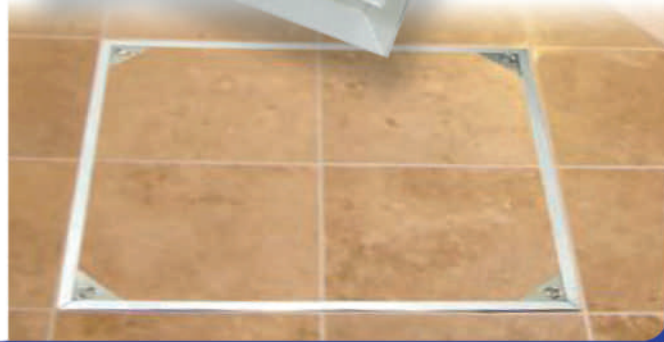

MHC - 3 - 030

غطاء غرفة التفطيش – كمين اوت Manhole Cover - Clean Out

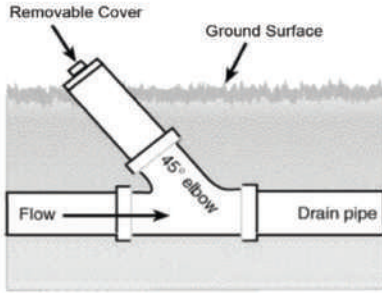

مواصفات عالية الألمنيوم
مع عزل تام للروائح
متوفر بمقاس 20×20 سم

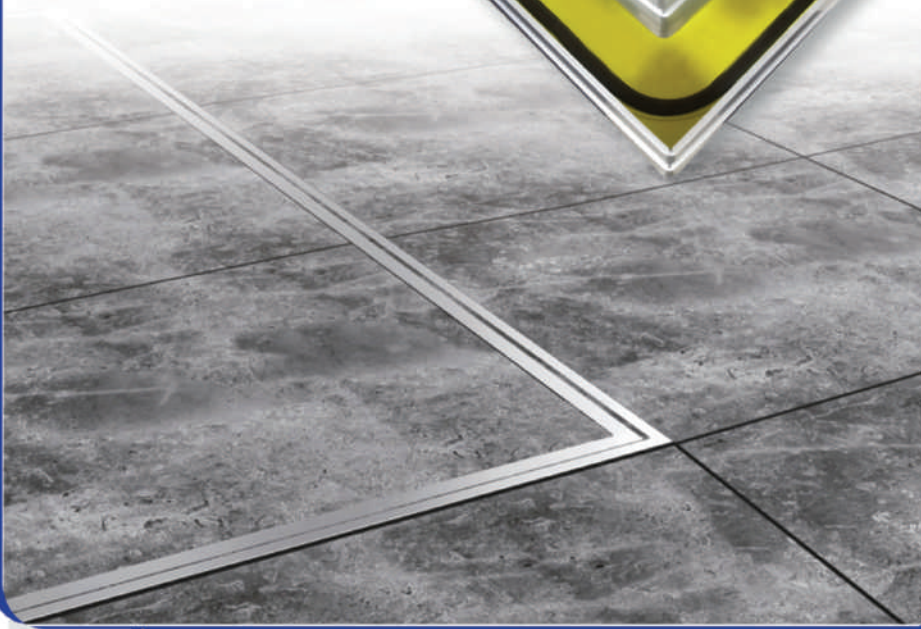
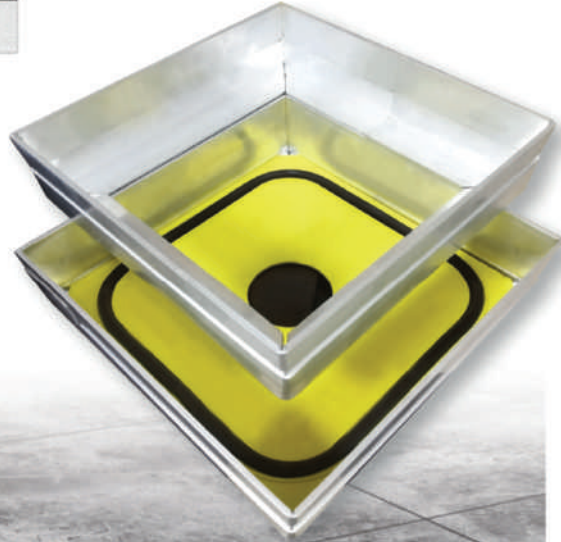

MCO-020

أغطية غرف تفتيش فيبرجلاس بعمق 4 سم
Fiberglass manhole covers 4cm

مواصفات عالية وربل نوع فيبر جلاس
مع عزل تام للروائح
العمق 4 سم
متوفر بمقاسات من 30×30 إلى 60×60 سم

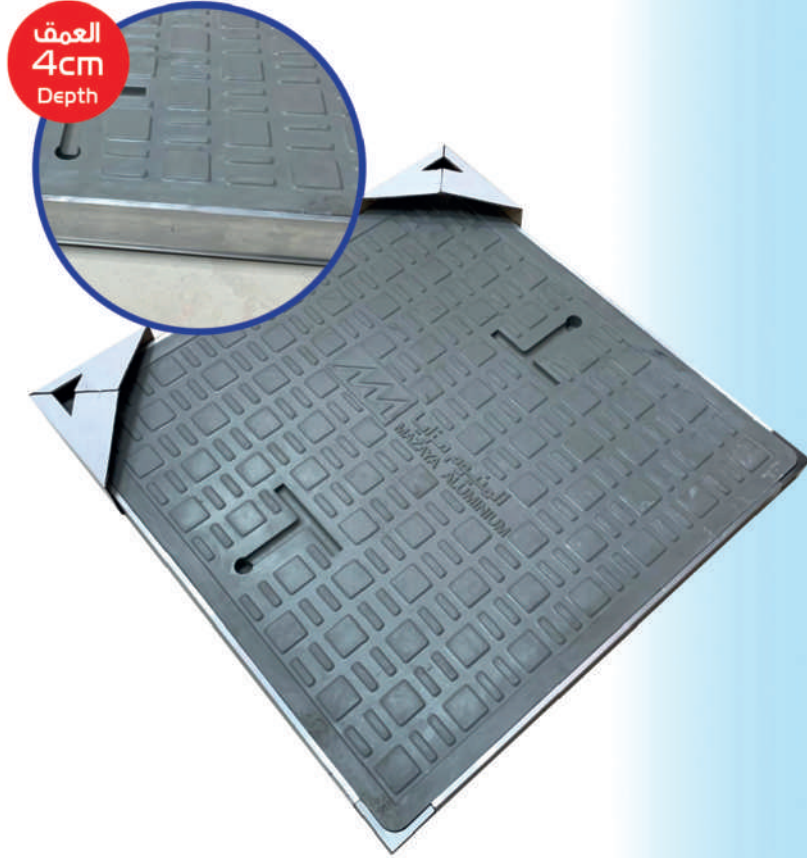

MF6-001

غطاء خزان المياه بفتحة واحده Water Tank with Chamber

العمق
5cm
Depth

غطاء خزان بفتحة جانبية واحدة مع مقبض اغلاق
تتحمل أوزان عالية مع مقابض سهلة الاستخدام
ربل نوع (EPDM) مع شبك داخلي فايبر لزيادة الحماية والامان
متوفر بمقاسات من ٦٠ × ٦٠ إلى ١٠٠ × ١٠٠ اسم
مع إمكانية تصنيع مقاسات خاصة حسب الطلب .



WTC - C - 060 / WTC - C - 100

غطاء خزان مياه Water Tank Normal

العمق
5cm
Depth

تتحمل أوزان عالية مع مقابض سهلة الاستخدام
ربل نوع (EPDM) مع شبك داخلي فايبر لزيادة الحماية والامان
متوفر بمقاسات من ٦٠ × ٦٠ إلى ١٠٠ × ١٠٠ سم
مع إمكانية تصنيع مقاسات خاصة حسب الطلب .

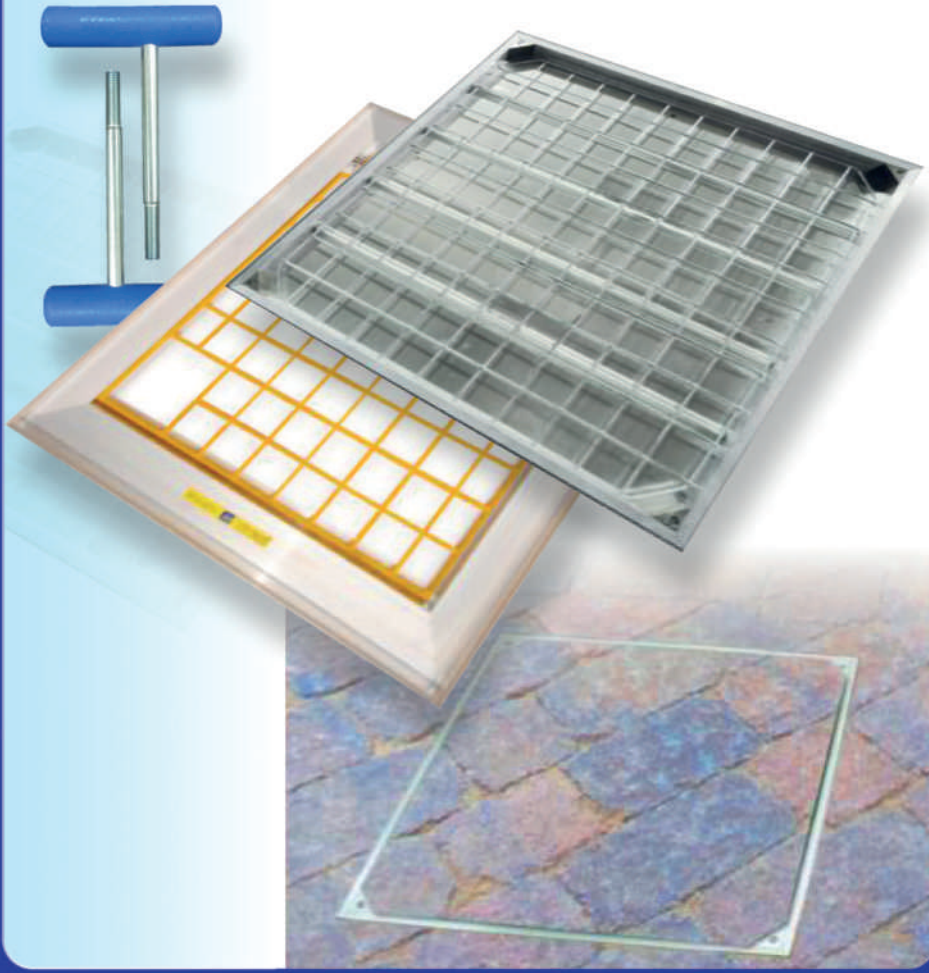

WTC - 060 / WTC - 100

صفاية أرضية Floor Drain Recess

صفاية عزل من الالمنيوم للاسطح
متوفر بمقاس ١٠×١٠ اسم و ١٥×١٥ اسم بعمق ٣ سم
يمكن التغطية بطبقة بلاط أو سيراميك أو بورسلان

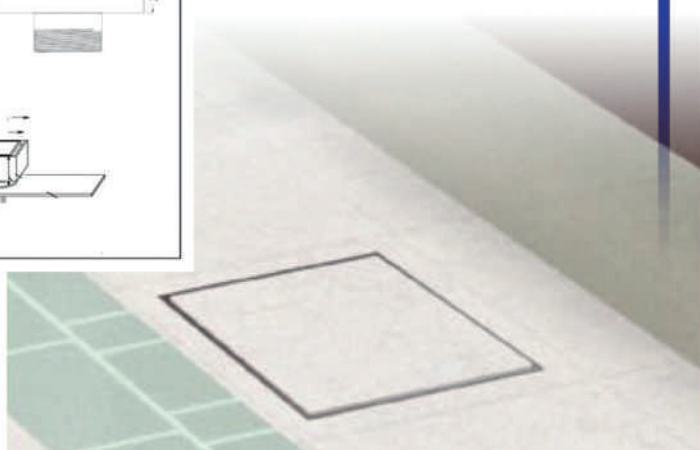
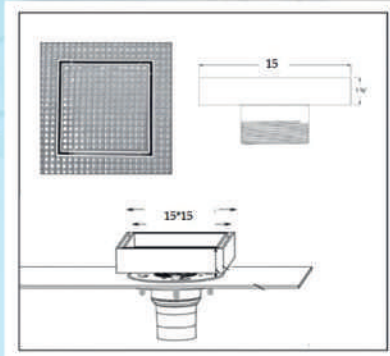

MFD - O15

صفاية الأسطح من الألمنيوم Aluminum Roof Floor Drain

صفاية شبك تصريف من الألمنيوم للأسطح مع إطار
مقاس ١٥ × ١٥ سم ، ٢٠ × ٢٠ سم
يمكن التصنيع حسب الطلب

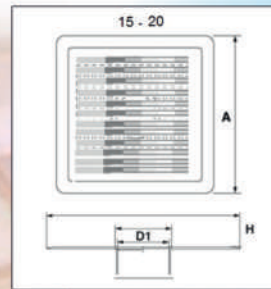
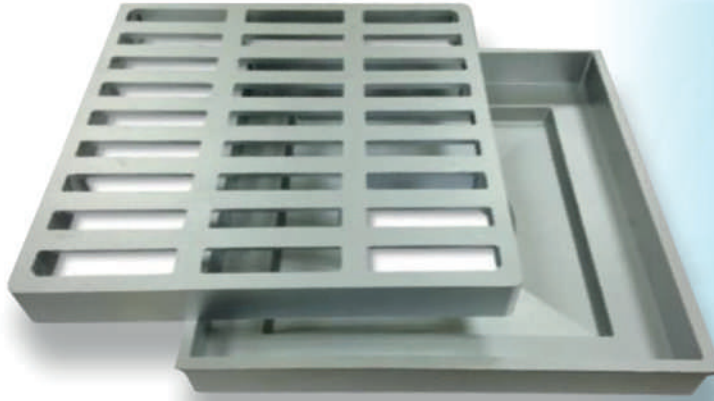

MRD - 015 / MRD - 020

مجرى تصريف مياه Runoff Water Drainage

العرض
10-15cm
Width

- لا يتأثر بالعوامل الجوية مصنوع من الألمنيوم لا يصدأ ولا يتآكل ويتحمل الأوزان الثقيلة .
- متوفر بعرض ١٠ أو ١٥ سم مع فتحة تصريف ٢ أو ٣ بوصة وبأطوال مختلفة أو حسب الطلب

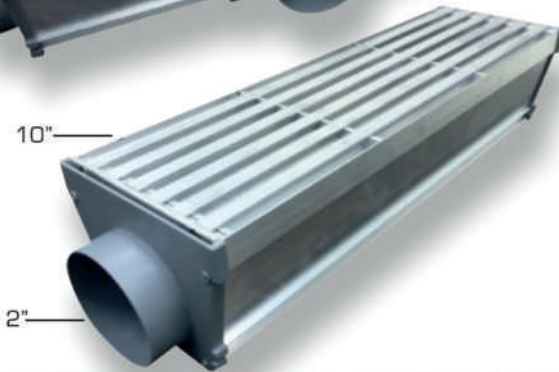

DRG-2-050/DRG-2-390 DRG-3-050/DRG-3-390

مجري تصريف مياه
Runoff Water Drainage

العرض
15cm
Width

- لا يتأثر بالعوامل الجوية مصنوع من الألمنيوم لا يصدأ ولا يتآكل ويتحمل الأوزان الثقيلة .
- متوفر بعرض ١٥ سم وعمق ١٧ مع فتحة تصريف ٣ بوصة وبأطوال مختلفة أو حسب الطلب

خلية النحل

Honeycom



DRG - 003 / DRG - 002

مجرى تصريف مياه Runoff Water Drainage

العرض
10cm
Width

- لا يتأثر بالعوامل الجوية مصنوع من الألمنيوم لا يصدأ ولا يتآكل وتحمل الأوزان الثقيلة .
- متوفر بعرض ١٠ سم وعمق ١٥ مع فتحة تصريف ٢ بوصة وبأطوال مختلفة أو حسب الطلب

مجرى فرزاتشي



مجرى أوراق
الشجر



مجرى أمواج

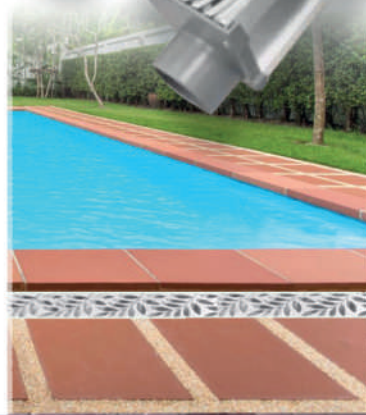

DRG - 002 - LEF DRG - 002 - WAV

مجرى تصريف المياه Runoff Water Drainage

العرض
10cm
Width

- لا يتأثر بالعوامل الجوية مصنوع من الألمنيوم لا يصدأ ولا يتآكل وتحمل الأوزان الثقيلة .
- متوفر بعرض ١٠ سم وعمق ١٥ مع فتحة تصريف ٢ بوصة وبأطوال مختلفة أو حسب الطلب

مجرى شكل السمكة

Fish



فتحة الصيانة السقفية Ceiling Access Panel

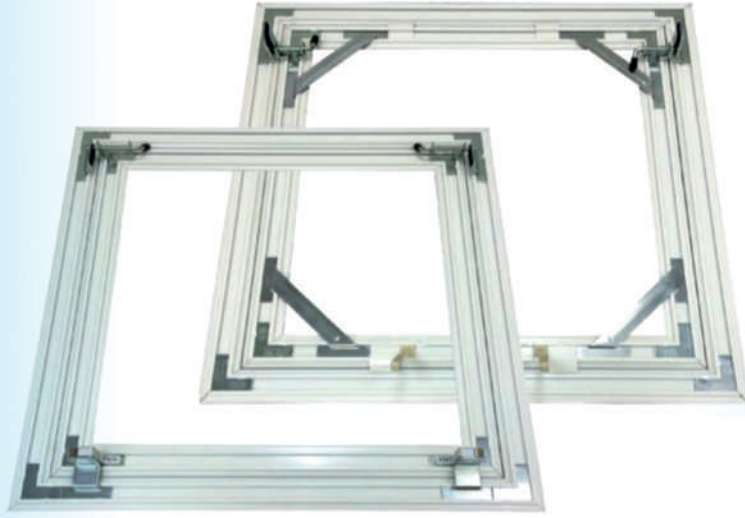

متوفر مقاسات من ٣٠ × ٣٠ إلى ١٠٠ × ١٠٠ سم
كما يوجد نوعين (عادي ، بقفل ترك تراك)
وبمقاسين : ١٥ ملم ، ١٣ ملم
كما يمكن تصنيع المقاسات حسب الطلب .



Available sizes: 30 x 30 to 100 x 100
Also 2 models [original, tictak lock]
Sizes: 15mm , 13mm
We can manufacture according to specifications.

ACP-15-030/ACP-15-070 ACP-13-030/ACP-13-070
ACP-9.5-030/ACP-9.5-060

فتحة الصيانة الجدارية Wall Access Panel



فتحة صيانة جدارية
بعمق ١٣ أو ١٥ سم
للبورسلان والسيراميك
متوفرة بمقاسات من ٣٠ × ٣٠
إلى ٦٠ × ٦٠ سم
كما يمكن التصنيع
حسب الطلب



ACP-W-15-030 / ACP-W-15-060
ACP-W-13-030 / ACP-W-13-060

فتحة الصيانة الجدارية Wall Access Panel (Jaccuzi)

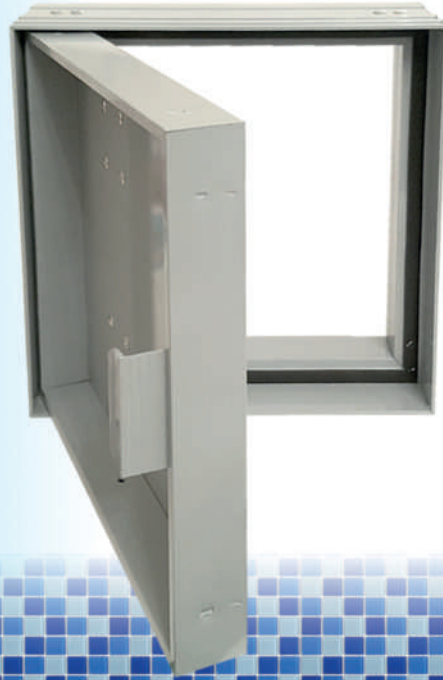

فتحة صيانة جدارية
بعمق ٤ سم للبورسلان
والسيراميك
سماكة الجدار ١٠ سم
متوفرة بمقاسات
من ٣٠ × ٣٠ إلى ٦٠ × ٦٠ سم
كما يمكن التصنيع
حسب الطلب



ACP-20-25-30 Havai Piorye

مفصلات وزوايا أحرف الدرج Stair Nosing Profile

Materials	Alloy 6063 Temper T5: Galvanized Steel
Infill Material	Carborundum, PVC (if needed)
Certificate	ISO, SGS
Application	Both indoor and outdoor steps, carpet, vinyl floor, ceramic tiles
Colours	Black, Safety Yellow, Blue, Red or customized

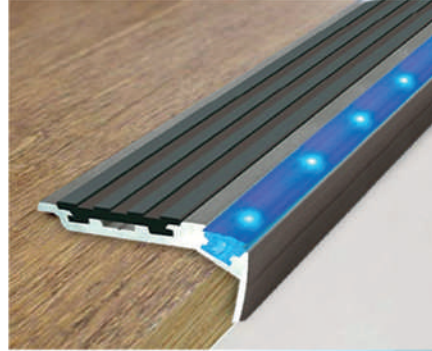

- تتوفر ضمن مقاسات جاهزة أو مقاسات حسب الطلب.
- يمكن وضع أضواء متعددة ضمن المساق الواحد

Note:

- Standard and taylor made mats are also available.
- Multiple Step Light can be put in one Driver (Source).



MSN - OOI - OIOO

باب فتحة السطح
Roof Hatch Door



- تمتاز فتحات الصيانة بتصميم خاص وجودة عالية
- تتوفر ضمن مقاسات جاهزة أو مقاسات حسب الطلب.

- Maintenance openings feature a special high quality design



MRH - 001 - 070



منتجات منزلية
HOME PRODUCTS

 **MAZAYA**
ALUMINUM

السلم المنزلي Household Ladder



غطاء حماية من اعلى السلم



درج عريض لراحة القدم



مانعات انزلاق اسفل السلم



درجة علوية عريضة



سلم ألومنيوم للاستخدام المنزلي

Aluminum home ladder
unilaterally ascending
single handed direction
varying multiple solid
and broad.



HLD - 003 -006

دعاسات شرائح
Strip Floor Mat

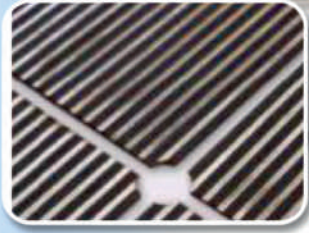
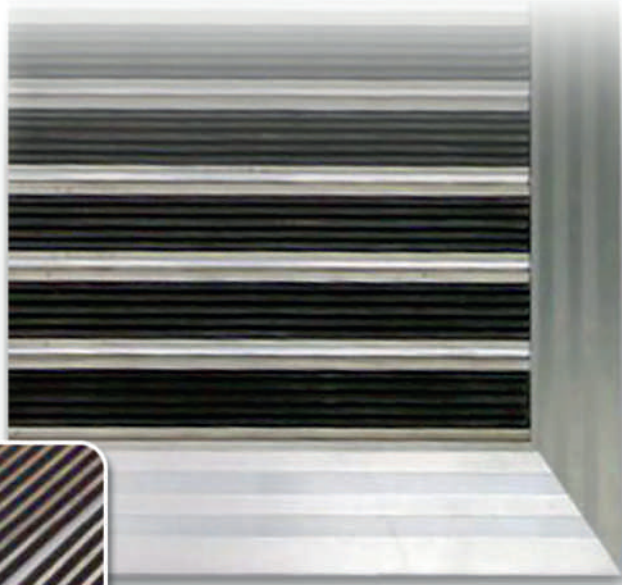

- تتوفر ضمن مقاسات
جاهزة أو مقاسات
حسب الطلب

Standard and taylor
made mats are also
available.



FMS-001 / FMS-004

دعاسات الموج Waves Floor Mats

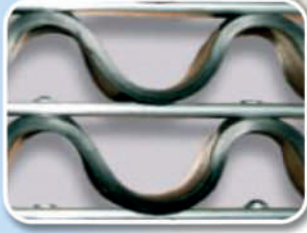
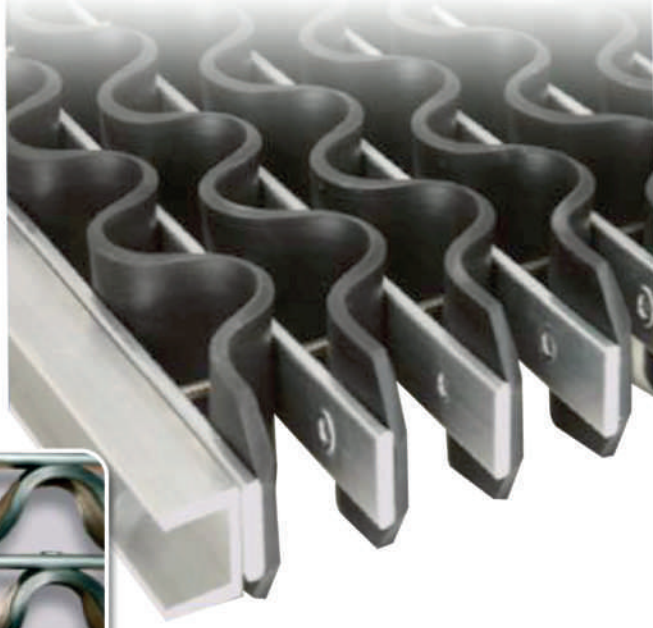

تتوفر ضمن مقاسات
جاهزة أو مقاسات
حسب الطلب

Standard and taylor
made mats are also
available.

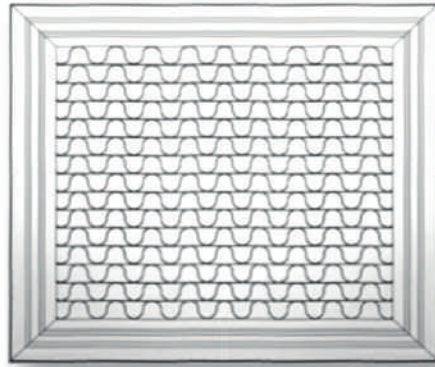

FMM-001 / FMM-004

دعاسات رمال
Remal Mats

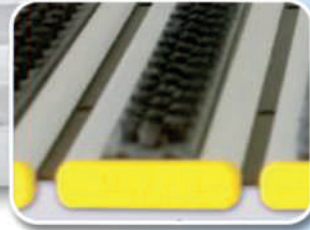

- تتوفر ضمن مقاسات
جاهزة أو مقاسات
حسب الطلب

Standard and taylor
made mats are also
available.

FMR - 004

عربة متعددة الاستخدام
Metal & Glass Trolley



عربة قوية ومتينة
مصنعة من الحديد المطلي
والزجاج السيكرت
متوفرة بعدة ألوان أو حسب الطلب

متوفرة بألوان متعددة



Item CODE number

عربات المنيوم
Aluminum Trolley



ملائمة جداً للاستخدام في
المستشفيات والفنادق
وتطبيقات الاستخدام المنزلي

Ideal for hospitals,
hotels and home
use applications.

ATL - 001 ATL - 002

فريم مكيف AIR CONDITIONED FRAME



متوفر بألوان متعددة



بني رمادي أوف وايت بيج

Technical Specification المواصفات الفنية

Material	المواد	Poly Vinyl Chloride (PVC MATERIAL)	المواد البلاستيكية (كلوريد الفينيل)
		Profile Thickness: 1.2 mm	السماكة الكبرى: 1.2 مم
		Thickness: 8.0 mm	السماكة الصغرى: 8.0 مم
		Width: 60.0 mm	عرض القطعة: 60.0 مم
Frame Size	المقاس	56 cm x 78 cm (Outside Size)	56 سم × 78 سم (الطول الخارجي)
		45 cm x 66 cm (Inner size)	45 سم × 66 سم (الطول الداخلي)
Color	اللون	Beige ,D. Brown, L. Brown, Grey, Off White	البيج، الكشبي، البني، الرمادي، أوف وايت

maf-001

مانعات الأتربة
Weather Strips

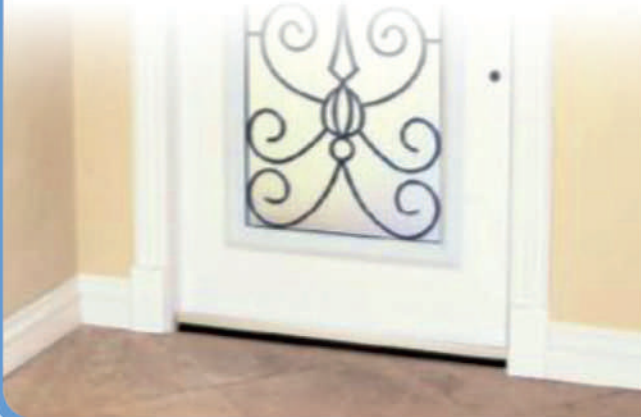
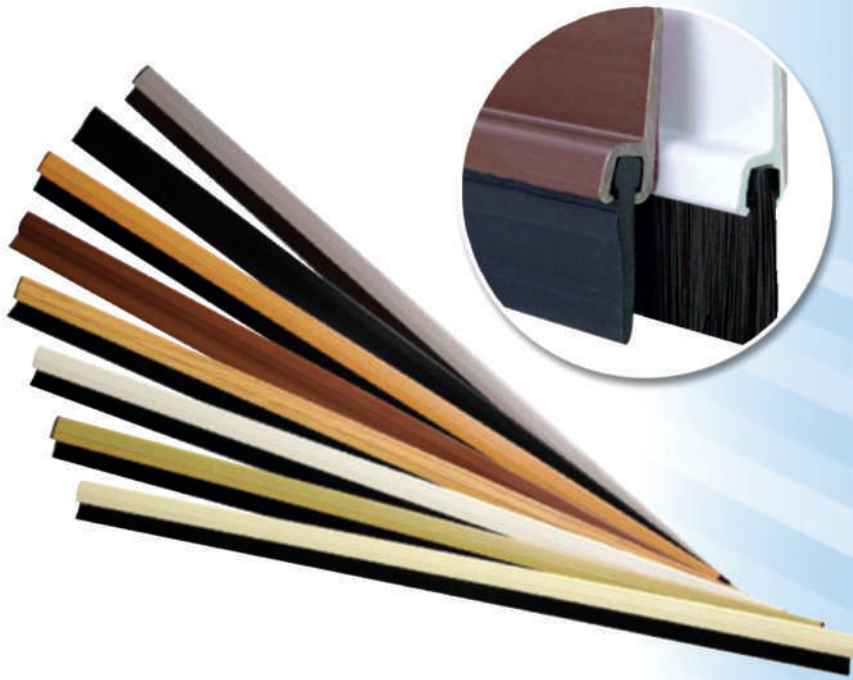

متوفرة بألوان مختلفة بنوعين
(ريل - شعر)

Available in two types
(Rubber / Brush)

WST-R2-090/WST-R2-150
WST-I-960/WST-I-120

WST-B2-090/WST-B2-150

منحدر المنيوم متنقل Aluminum Ramp (Folding)

- تتوفر ضمن مقاسات جاهزة
خاص بالمساجد - والمولات
كما يوجد منه متنقل قابل للطي

Size	Width of 80cm (for wheelchair size)	
Capacity	150 kg Max	
Application	Outdoor and Indoor	
Length	1 Step	0.8 MTR
	2 Steps	1.3 MTR
	3 Steps	2.0 MTR

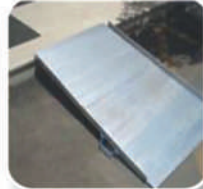
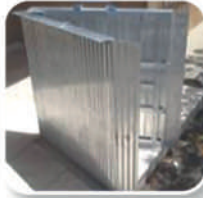
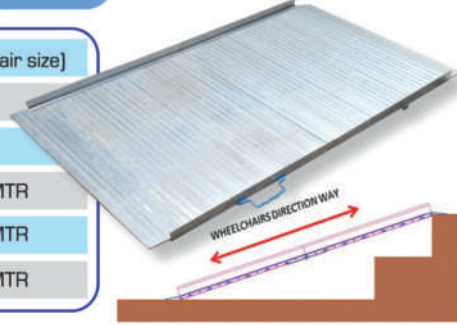

AMF-RMP-RO2-FO3-FO4

منحدر المنيوم مطوي Aluminum Ramp (Rolled)

Size	Width of 80cm (for wheelchair size)	
Capacity	150 kg Max	
Application	Outdoor and Indoor	
Length	1 Step	0.8 MTR
	2 Steps	1.4 MTR
	3 Steps	2.3 MTR

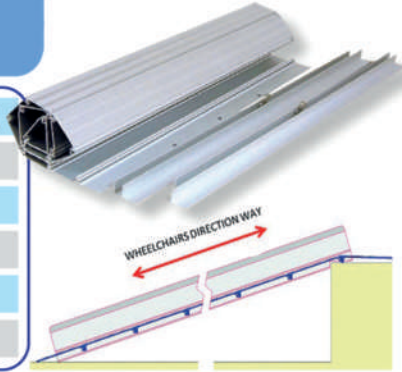

AMF-RMP-RO2-RO3

منحدر دراجة نارية Bike Ramp

Size	Width of 20cm (for motorcycle size)	
Capacity	150 kg Max	
Application	Outdoor use only	
Length	1 Step	0.8 MTR
	2 Steps	1.3 MTR
	3 Steps	2.0 MTR

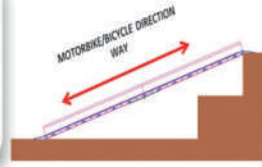

AMF-RMP-PO3-PO4

حامل ثلاجة متحرك بعجلات
Refrigerator Movable Stand

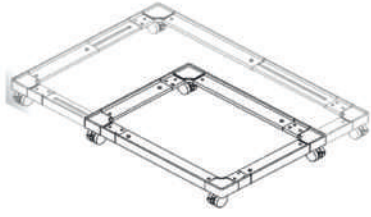

مقاسات من ٥٠ × ٦٦ سم
الى ٧٠ × ١٠٠ سم

Minimum Sizes:
50 x 66 cm.

Maximum Sizes:
70 x 100 cm.



FSC-T03-GRY FSC-T03-WHI



الخدمات اللوجستية
LOGISTICS

 **MAZAYA**
ALUMINUM

صندوق من الأسلاك متحرك Cage



مصنعة من أسلاك من الفولاذ .
قاعدة من الصلب سماكة ٣ ملم
العجلات: ٤ عجلات ، ١٦٠ ملم مع فرامل
الدهان : مجلفن حراري
الأبعاد القياسية: ١٠٩٠ × ١٠٨٠ × ٦٦٠ ملم
الوزن : ٧٠ كجم .

- U-Frame construction in steel wire tubes.
- Wood based reinforced with 3mm steel sheet.
- Castors: 160mm, 4 swivel.
- Powder-coated and galvanized
- Standard Dimensions (h x w x d): 1090 x 1080 x 660mm
- Unit Weight (approx) : 70kg

TS W03 / PDC

صندوق من الاسلاك Collapsible Cage Pallet

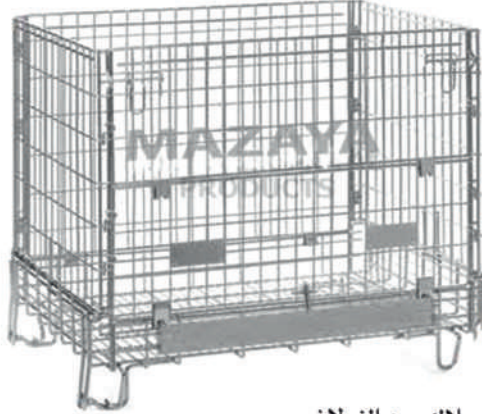

مصنع من أسلاك من الفولاذ
طلاء مقاوم للصدأ
بوابة مفصلية كبيرة للوصول بسهولة.
تبقى المنتجات متاحة عند تكديس الأقفاس .
التكديس مستقر عند فتح أو غلق المنتج .
عندما تكون فارغة ، يمكن طي الألواح على القاعدة.
الأبعاد القياسية : ٨٣٠ x ١١٣٠ x ٩٩٠ ملم
يمكن تركيب عجلات دوارة ١٢٥ ملم عند الطلب.
الأحجام المعدلة متوفرة عند الطلب.
وزن الوحدة تقريباً ٥٥ كجم .

- Steel wire construction.
- Rust-resistant galvanized coating.
- Large hinged gate for easy access.
- Products remains accessible when the cages are stacked.
- Stable stacking when open or closed.
- When empty, panels can be collapsed onto base.
- Standard Dimensions (h x w x d): 990 x 1130 x 830mm
- Tested for loads of 1000 kg.
- Swivel castors 125mm can be fitted upon request.
- Custom sizes available upon request.
- Unit weight (approx) 50 kg.



TSWO 2 / GAL

حاوية مغلقة قابلة للفك
Dismountable Standard
Closed Roll Container



مصنعة من أسلاك من الفولاذ
طلاء مقاوم للصدأ
قفل جانبي لمزيد من الأمان.
يمكن طي الألواح وتفكيكها بسهولة للتخزين.
القواعد قابلة للتكديس.

الأبعاد القياسية : ١٧٠٠ × ٦٦٠ × ٧٥٠

؛ عجلات دوارة من البولي بروبيلين أو من مادة البولي أميد ١٢٥مم
إمكانية تصنيع أرفف وتوفير مقاسات حسب الطلب .

- Steel wire construction.
 - Rust-resistant galvanized coating.
 - Ergonomic side lock for added security.
 - Panels can be folded and easily dismantled for storage.
 - The bases are stackable.
- Foot hole on side panels simplifies dismantling.
- Standard dimensions (h x w x d): 1700 x 660 x 750
 - 4 Swivel polypropylene or polyamide castors 125mm
 - Wide range of shelves available for sorted storage of goods

TS W06 / CLO / GAL

عربة تخزين Stock Roller



مصنعة من أسلاك من الفولاذ
طلاء مقاوم للصدأ
الأبعاد القياسية: ١٧٠٠ X ١٢٠ X ٧٠٠ ملم
٤ عجلات دوارة من البولي بروبيلين أو من مادة البولي أميد ١٢٥ مم
الرفوف لتخزين البضائع.
إمكانية تصنيع أرفف أو أبواب إضافية حسب الطلب .

- Steel wire and tube construction.
- Rust-resistant galvanized coating.
- Standard dimensions (h x w x d): 1700 x 1200 x 700mm
- 4 Swivel polypropylene or polyamide castors 125mm
- Wide range of shelves available for storage of goods.
- Shelved / Non-shelved or security doors available.

TSWO 4 / SAL

حاوية مفتوحة قابلة للتنقل A - Frame Nestable Roll Container



مصنعة من أسلاك من الفولاذ

طلاء مقاوم للصدأ

الأبعاد القياسية : ١٧٠٠ × ٦٠٠ × ٨١٠ ملم

٤ عجلات دوارة من البولي بروبيلين أو من مادة البولي أميد ١٢٥ مم

أمكانية تصنيع المقاسات الخاصة

- Steel wire and tube construction.
- Rust-resistant galvanized coating.
- Nylon strap provided for material stability.
- Standard dimensions (h x w x d): 1700 x 600 x 810 mm
- 4 Swivel polypropylene or polyamide castors 125mm
- Wide range of shelves available.

TS W06 / GAL

عربة نقل مسطحة
Flatbed Transportation
Trolley



الأبعاد القياسية: ١٧٠٠ × ٦٠٠ × ٨١٠٠ ملم
Standard dimensions (h x w x d):
1700 x 600 x 8100mm

الأبعاد القياسية: ٩٩٢ × ٦٥٨ × ١٠١٠ ملم
Standard dimensions (h x w x d):
992 x 658 x 1010 mm

- Steel wire and tube construction.
- Rust-resistant galvanized coating.
- Nylon strap provided for material stability.
- 4 Swivel polypropylene or polyamide castors 125mm
- Wide range of shelves available.

- مصنعة من أسلاك من الفولاذ المجلفن
طلاء مقاوم للصدأ
- 4 عجلات دوارة من مادة البولي بروبيلين
أو من مادة البولي أميد 125 مم
أمكانية التصنيع حسب الطلب

TTR04/4C / GAL

عربة يد مسطحة
Platform Hand Truck



- Hand Cart
- 4" PVC castor
- Steel Material
- Weight capability : 300 kgs.
- Standard dimensions (h x w x d): 850 x 600 x 900

عجلة ٤ بوصة "PVC"





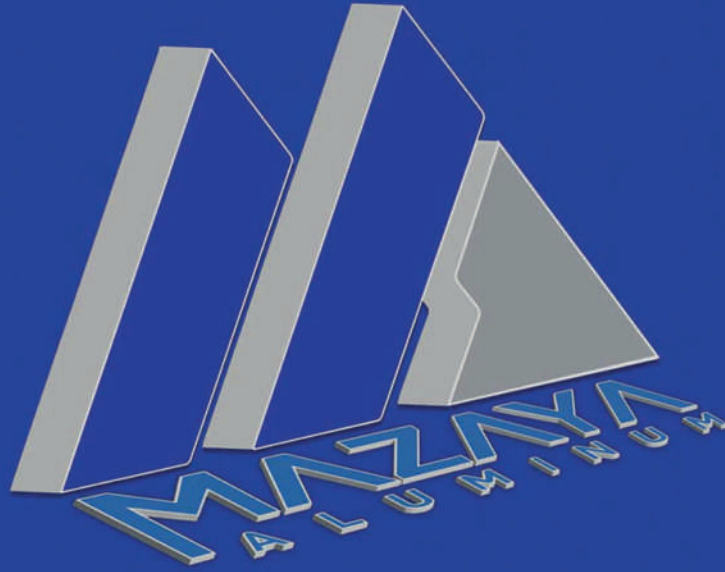

مادة الصلب

قابلية الوزن ٣٠٠ كلغ.

الأبعاد القياسية : ٨٥٠ × ٦٠٠ × ٩٠٠ ملم

TA/PHT/OOI/P



-  **Head Office**
P.O. Box 7324 Riyadh 11462 Saudi Arabia
Tel: +966 11 270 3131 Fax: +966 11 270 1107
-  **Riyadh**
Tel: +966 11 242 2650 Fax: +966 11 2422675
-  **Jeddah**
Tel: +966 12 288 7175 Fax: +966 12 288 2744
-  **Dammam**
Tel: +966 13 818 2988 Fax: +966 13 8182955
-  **Qassim**
Tel: +966 16 325 7057 Fax: +966 16 325 7067
-  **Khamis Mushait**
Tel: +966 17 238 0114 Fax: +966 17 2380567



 **Toll Free: 920003102**
www.mazaya.com.sa